

Split Air Conditioner BREEZELESS

Read this manual carefully before installing or operating your new air conditioning unit. Make sure to save this manual for future reference.

REMOTE CONTROLLER ILLUSTRATION

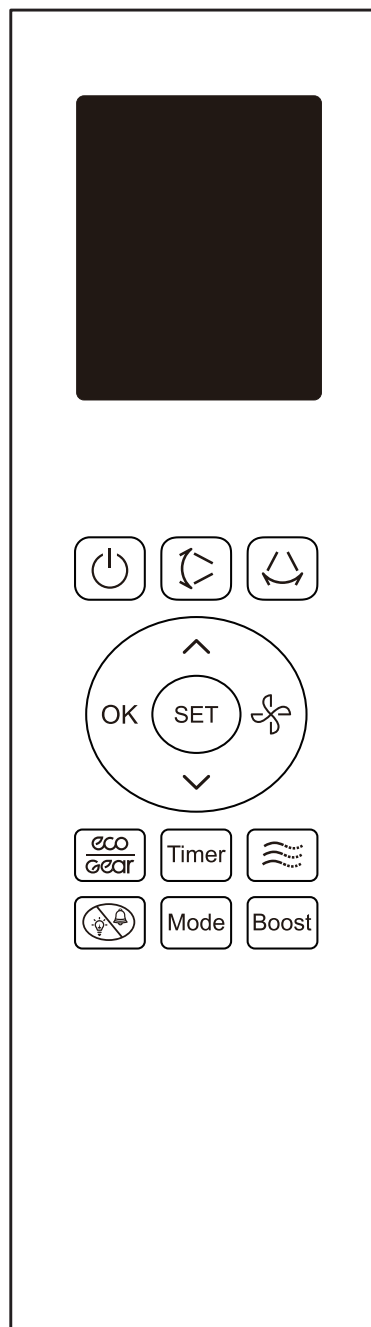

INHOUD

Specificaties van de afstandsbediening.....	2
Functietoetsen.....	3
LCD-schermindicatoren op afstand.....	5
Hoe De Basisfuncties Te Gebruiken	6
Hoe De Geavanceerde Functies Te Gebruiken	13

NOTA:

- Het ontwerp van de knoppen is gebaseerd op een typisch model en kan enigszins afwijken van het werkelijke model dat u hebt gekocht, de werkelijke vorm zal de overhand hebben.
- Alle beschreven functies worden door het apparaat uitgevoerd. Als het apparaat deze functie niet heeft, is er geen overeenkomstige handeling uitgevoerd wanneer u op de relatieve knop op de afstandsbediening drukt.
- Wanneer er grote verschillen zijn tussen "Afstandsbediening Illustratie" en de "GEBRUIKERSHANDLEIDING" op de functiebeschrijving, zal de beschrijving van "GEBRUKERSHANDLEIDING" voorrang hebben.

Specificaties van de afstandsbediening

Model	RG58N2(B2H)/BGEF
Nominale spanning	3.0V (Droge batterijen R03/LR03 2)
Signaalontvangstbereik	8m
Omgeving	-50C~600C(230F~1400F)

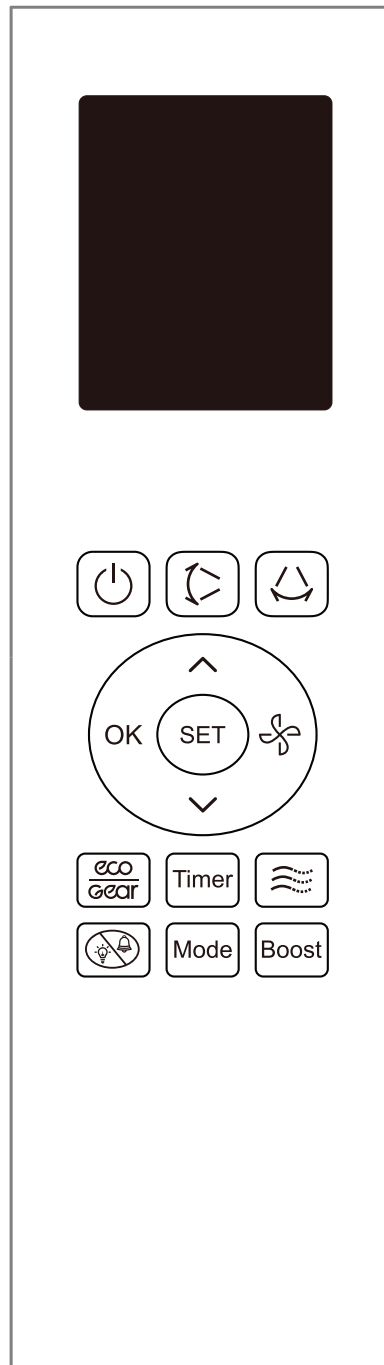

Functietoetsen

Voordat u uw nieuwe airconditioner in gebruik neemt, moet u zich vertrouwd maken met de afstandsbediening. Hieronder volgt een korte inleiding op de afstandsbediening zelf. Voor instructies over de bediening van uw airconditioner, raadpleeg het hoofdstuk **Hoe gebruik te maken van de basisfuncties** van deze handleiding.

OPMERKING: Selecteer de modus VERWARMEN niet als de machine die u hebt gekocht alleen van het type koeling is. De verwarmingsmodus wordt niet ondersteund door het apparaat dat uitsluitend voor koeling zorgt.

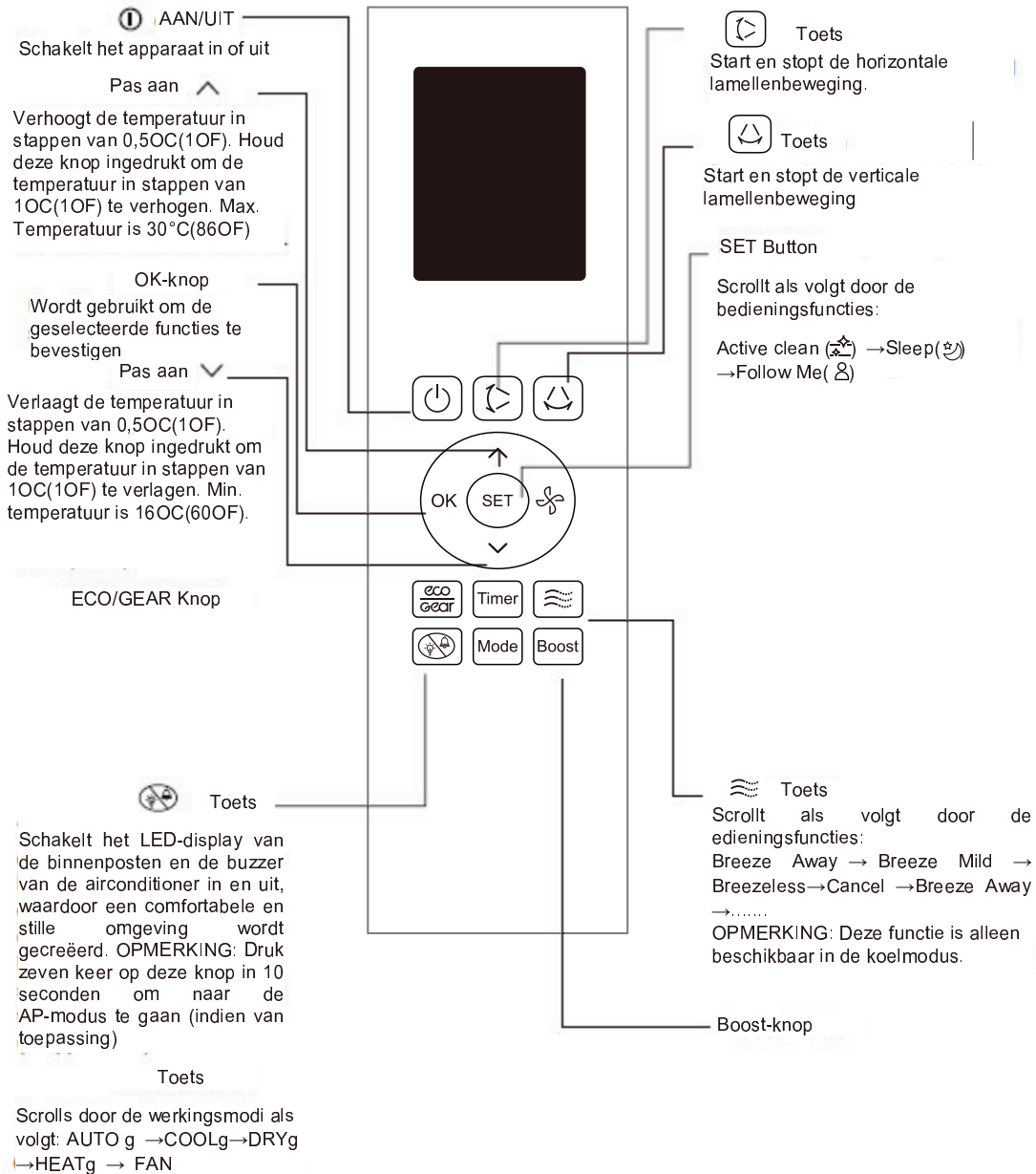

WEET U NIET ZEKER WAT EEN FUNCTIE DOET?

Raadpleeg de secties **Basisfuncties gebruiken** en **Geavanceerde functies van deze handleiding** voor een gedetailleerde beschrijving van het gebruik van uw airconditioner.

SPECIALE OPMERKING

Knopontwerpen op uw toestel kunnen enigszins verschillen van het getoonde voorbeeld.

Als de binnenpost geen specifieke functie heeft, zal het indrukken van de knop van die functie op de afstandsbediening geen effect hebben.

PLAATSEN EN VERVANGEN VAN BATTERIJEN

Plaats de twee batterijen (optionele onderdelen) in de afstandsbediening voor gebruik:

1. Verwijder het achterdeksel van de afstandsbediening, waardoor het batterijvakje bloot komt te liggen.
2. Plaats de batterijen en let erop dat de (+) en (-) uiteinden van de batterijen overeenkomen met de symbolen in het batterijvak.
3. Installeer de achterklep.

INSTALLATIE VAN DE AFSTANDBEDIENINGSHOUDER

De afstandsbediening kan aan een muur of stand worden bevestigd met behulp van een afstandsbedieningshouder.

1. Voordat u de afstandsbediening installeert, moet u controleren of de airconditioner de signalen correct ontvangt.
2. Installeer de houder met twee schroeven.
3. Plaats de afstandsbediening op de houder.

BATTERIJ OPMERKINGEN

Voor optimale productprestaties:

Gebruik geen oude en nieuwe batterijen of batterijen van verschillende types door elkaar.

Laat geen batterijen in de afstandsbediening zitten als u van plan bent het apparaat langer dan 2 maanden niet te gebruiken.

TIPS VOOR HET GEBRUIK VAN DE AFSTANDBEDIENING

De afstandsbediening moeten binnen 8 meter van het apparaat worden gebruikt.

Het apparaat zal piepen wanneer een signaal van de afstandsbediening is ontvangen.

Gordijnen, andere materialen en direct zonlicht kunnen de infraroodsignaalontvanger verstoren.

Verwijder de batterijen als de afstandsbediening niet gebruikt wordt voor een periode van meer dan 2 maanden.

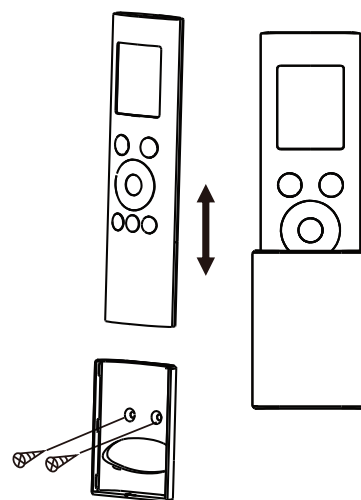
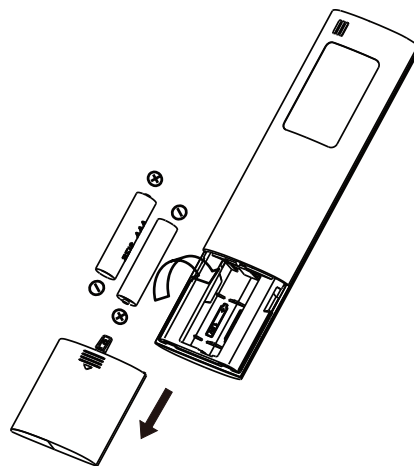

LCD-schermindicatoren op afstand

Nota:

Alle indicatoren in de afbeelding zijn bedoeld voor een duidelijke presentatie. Maar tijdens de eigenlijke bediening worden alleen de relatieve functietekens op het display weergegeven.

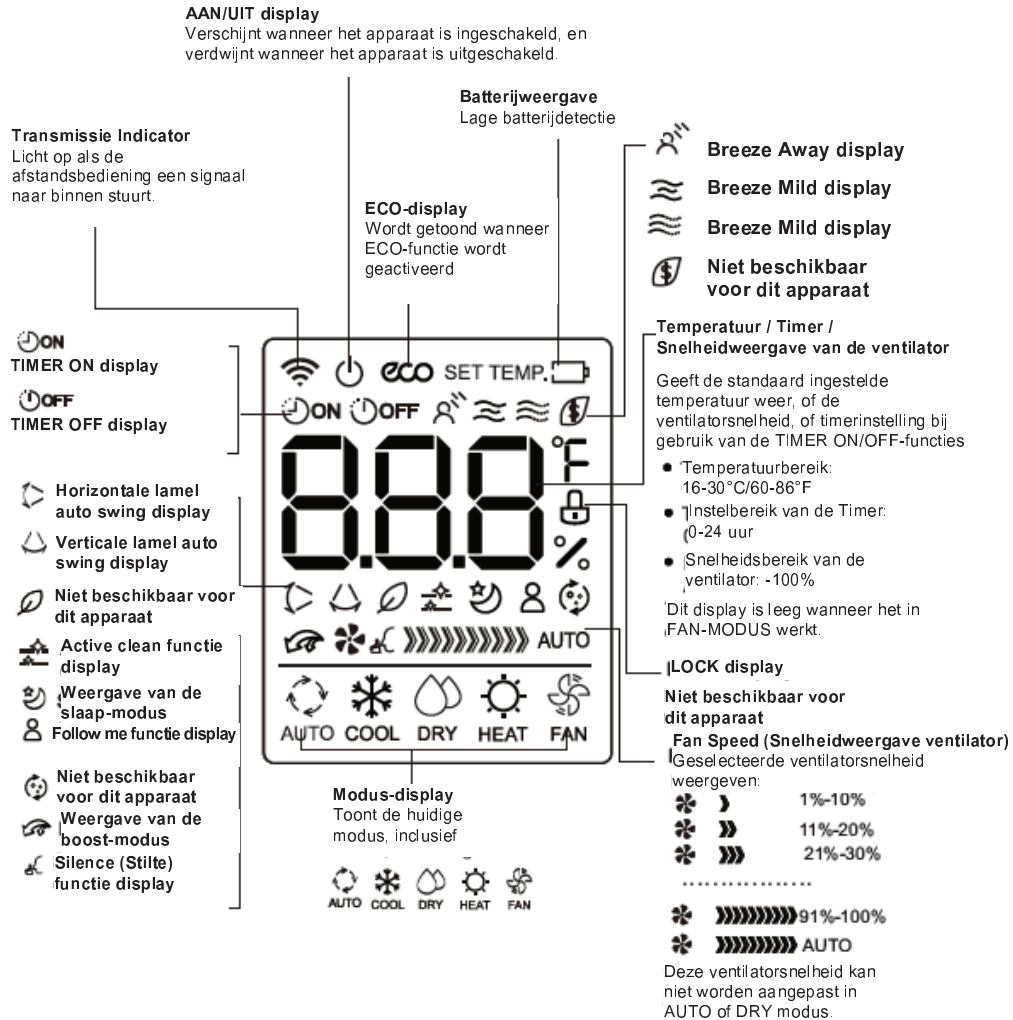

Hoe De Basisfuncties Te Gebruiken

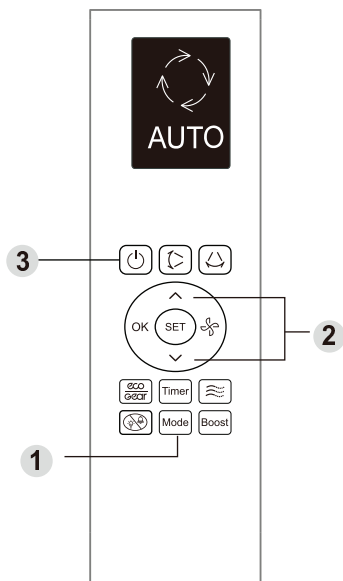

COOL-werking

1. Druk op de knop MODUS om de COOL-modus te selecteren.
2. Stel uw gewenste temperatuur in met Temp \blacktriangle of de Temp-knop \blacktriangledown .
3. Druk op de FAN-knop om de ventilatorsnelheid in een bereik van Au-100% te selecteren, in combinatie met Temp \blacktriangle of de Temp knop \blacktriangledown .
4. Druk op de ON/OFF knop om het apparaat te starten.

TEMPERATUUR INSTELLEN

Het bedrijfstemperatuurbereik voor apparaten is 16-30°C / 60-86°F. U kunt de ingestelde temperatuur verhogen of verlagen in 0,5 °C/1 °F stappen.

Automatische werking

In automatische modus, zal het apparaat automatisch de COOL, FAN, HEAT of DRY modus op basis van de ingestelde temperatuur selecteren.

1. Druk op de knop MODE om Auto-modus te selecteren.
2. Stel uw gewenste temperatuur in met temp \blacktriangle of de Temp-knop \blacktriangledown .
3. Druk op de ON/OFF knop om het apparaat te starten.

OPMERKING: VENTILATORSNELHEID kan niet worden ingesteld in de Auto-modus.

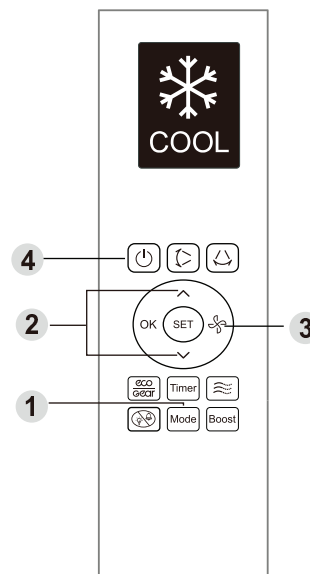

Hoe De Basisfuncties Te Gebruiken

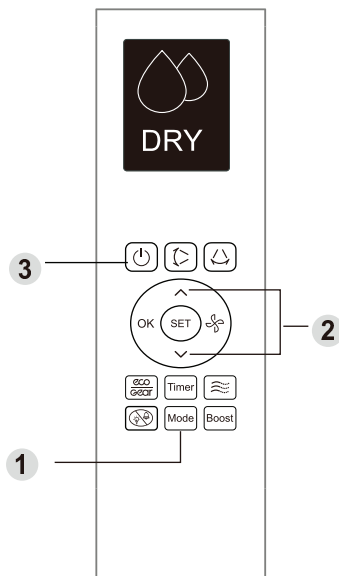

Fan werking

1. Druk op de knop MODUS om de fan-modus te selecteren.
2. Druk op de FAN-knop om de ventilatorsnelheid in een bereik van Au-100% te selecteren, in combinatie met de Temp \wedge of Temp \vee knop.
3. Druk op de ON/OFF knop om het apparaat te starten.

OPMERKING: U kunt de temperatuur in FAN-modus niet instellen. Als gevolg hiervan zal het LCD-scherm van uw afstandsbediening geen temperatuur weergeven.

Dry-werking (Ontvochtiging)

1. Druk op de knop MODUS om de DRY-modus te selecteren.
2. Stel uw gewenste temperatuur in met Temp \wedge of de Temp-knop \vee .
3. Druk op de ON/OFF knop om het apparaat te starten.

OPMERKING: VENTILATORSNELHEID kan niet gewijzigd worden in DRY-modus.

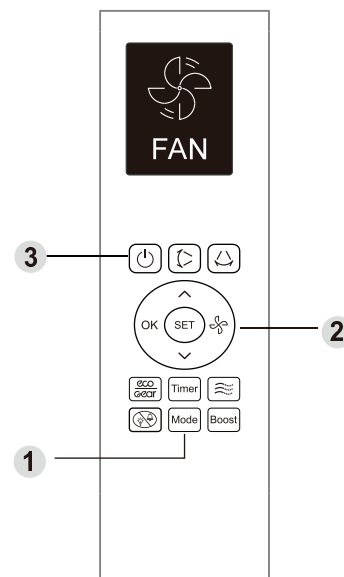

Hoe De Basisfuncties Te Gebruiken

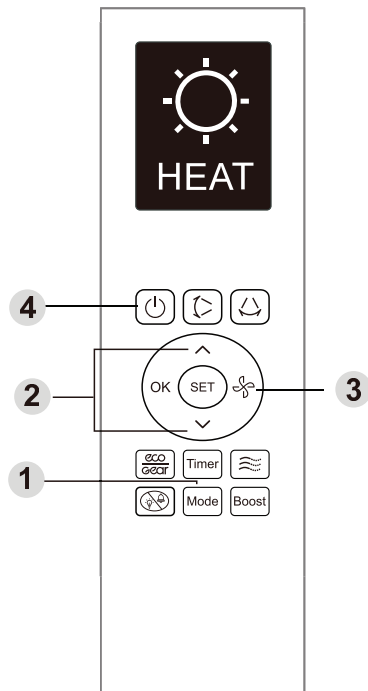

HEAT-werking (verwarming)

1. Druk op de knop MODUS om de warmte-modus te selecteren.
2. Stel uw gewenste temperatuur in met Temp of de Temp-knop.
3. Druk op de FAN-knop om de ventilatorsnelheid in een bereik van Au-100% te selecteren, in combinatie met Temp of de Temp knop.
4. Druk op de ON/OFF knop om het apparaat te starten.

Opmerking: als de buitentemperatuur daalt, kan de werking van de HEAT-functie van uw apparaat worden beïnvloed. In dergelijke gevallen raden wij het gebruik aan van deze airconditioner in combinatie met andere verwarmingsapparaten.

Instellen van de TIMER-functie

Uw airco heeft twee timer-gerelateerde functies.:

- **TIMER ON-** stelt de hoeveelheid tijd in voor de timer waarna het apparaat automatisch zal starten.
- **TIMER OFF-** stelt de hoeveelheid tijd in voor de timer waarna het apparaat automatisch zal uitschakelen.



TIMER ON functie

De TIMER ON functie stelt u in staat om een tijdsperiode in te stellen waarna het apparaat automatisch aanschakelt.

1. Druk op de Timer knop, de Timer ON indicator "  " en tijdweergave word weergegeven.

Opmerking: Dit getal geeft aan hoeveel tijd na de huidige tijd dat u wilt dat het apparaat wordt ingeschakeld.

Bijvoorbeeld, als u de TIMER op 2,5 uur zet, zal "2.5 h" verschijnen op het scherm, en het apparaat zal na 2,5 uur aanschakelen.

2. Druk herhaaldelijk op de knop Temp  of Temp  om de tijd in te stellen wanneer u het toestel wilt inschakelen.
3. Wacht 3 seconden, dan zal de TIMER ON functie worden geactiveerd. Het digitale display op uw afstandsbediening keert dan terug naar de temperatuurweergave. De "  " indicator blijft aan en deze functie wordt geactiveerd



TIMER OFF functie

De **TIMER OFF** functie stelt u in staat om een periode in te stellen waarna het toestel automatisch uit zal schakelen.

1. Druk op de Timer knop, de Timer OFF indicator "  " en tijdweergave worden weergegeven.

Opmerking: Dit getal geeft aan hoeveel tijd na de huidige tijd dat u wilt dat het apparaat wordt uitgeschakeld.

Als u bijvoorbeeld TIMER OFF gedurende 5 uur instelt, verschijnt "5.0h" op het scherm en wordt het toestel na 5 uur uitgeschakeld.

2. Druk herhaaldelijk op de knop Temp of Temp  om de tijd in te stellen wanneer u het toestel wilt inschakelen.
3. Wacht 3 seconden, dan zal de TIMER OFF functie worden geactiveerd. Het digitale display op uw afstandsbediening keert dan terug naar de temperatuurweergave. De "  " indicator blijft aan en deze functie wordt geactiveerd.

OPMERKING: Bij het instellen van de functies TIMER ON of TIMER OFF, tot 10 uur, zal de tijd met elke druk op de toets in stappen van 30 minuten toenemen. Na 10 uur en tot 24 uur, zal het toenemen in 1 uur stappen. De timer keert na 24 uur terug naar nul.

U kunt beide functies uitschakelen door de timer ervan in te stellen op " 0.0 h "

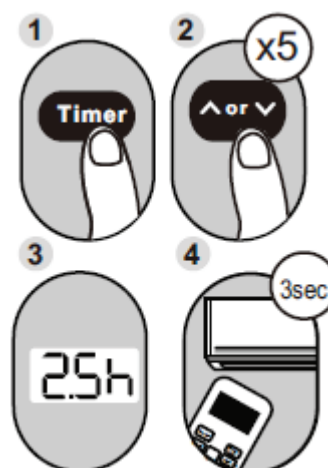

Voorbeeld: Instellen van de eenheid om na 2,5 uur in te schakelen.

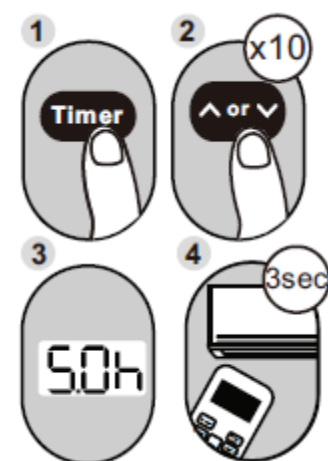

Voorbeeld: Instellen van de eenheid om uit te schakelen na 5 uur.

Zowel de TIMER AAN als de TIMER UIT tegelijkertijd instellen

Houd in gedachten dat de tijdsperiodes die u instelt voor beide functies verwijzen naar uren na de huidige tijd. Stel bijvoorbeeld dat de huidige tijd 1:00 uur is en u wilt dat het apparaat automatisch om 19:00 uur wordt ingeschakeld. U wilt dat het 2 uur werkt en dan automatisch uitschakelt om 21:00 uur.

Doe het volgende:

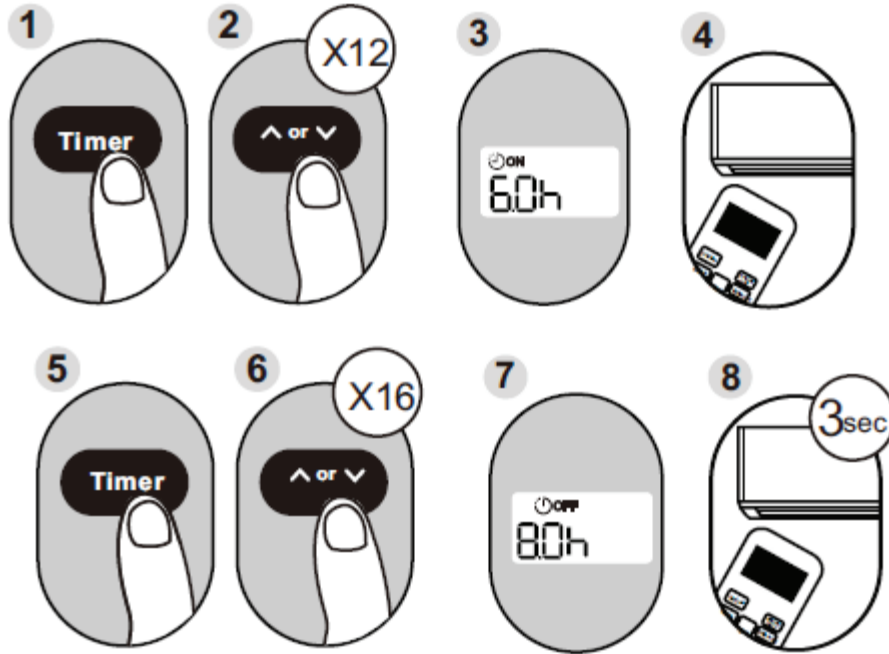

Voorbeeld: Het apparaat instellen om na 6 uur in te schakelen, gedurende 2 uur te werken en vervolgens uit te schakelen (zie onderstaande figuur)

Uw display op afstand

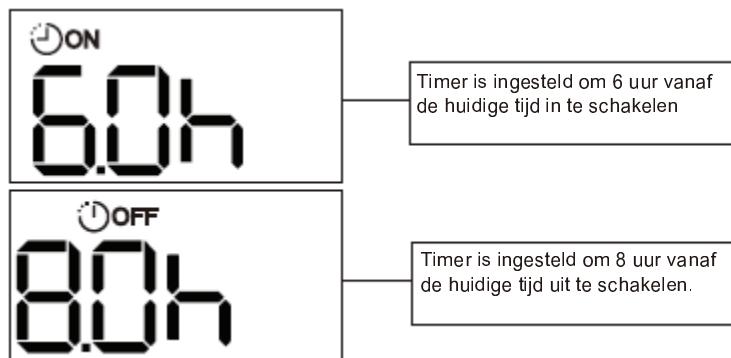

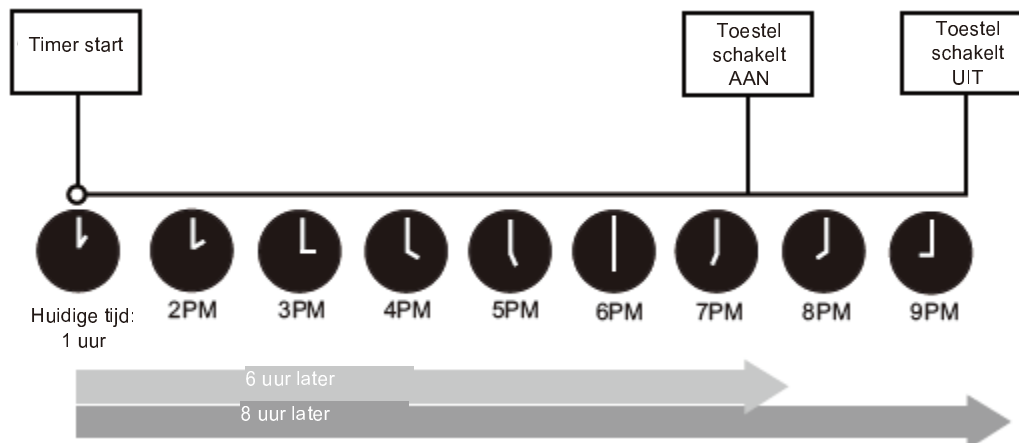

NOTA:

Het apparaat kan voldoen aan de lokale nationale voorschriften.



- In Canada moet het voldoen aan CAN ICES-3(B)/NMB-3(B).
- In de VS voldoet dit apparaat aan deel 15 van de FCC regels. Het gebruik is onderworpen aan de volgende twee voorwaarden:
 - (1) Dit toestel mag geen schadelijke interferentie veroorzaken, en
 - (2) dit toestel moet elke ontvangen interferentie accepteren, met inbegrip van interferentie die ongewenste werking kan veroorzaken.



Deze apparatuur is getest en voldoet aan de grenswaarden voor een digitale inrichting van klasse B overeenkomstig Deel 15 van de FCC-regels. Deze grenswaarden zijn bedoeld om een redelijke bescherming te bieden tegen schadelijke interferentie in een wooninstallatie.

Deze apparatuur genereert, gebruikt en kan radiofrequentie-energie uitstralen en kan, indien niet geïnstalleerd en gebruikt in overeenstemming met de instructies, schadelijke interferentie veroorzaken voor radiocommunicatie. Er is echter geen garantie dat er geen interferentie zal optreden in een bepaalde installatie. Als deze apparatuur schadelijke interferentie veroorzaakt aan radio- of televisieontvangst, wat kan worden vastgesteld door de apparatuur uit en aan te zetten, wordt de gebruiker aangemoedigd om te proberen de interferentie te corrigeren door één of meer van de volgende maatregelen:

- Verplaats of heroriënteer de ontvangstantenne.
- Verhoog de scheiding tussen de apparatuur en de ontvanger.
- Sluit de apparatuur aan op een ander circuit dan dat waarop de ontvanger is aangesloten.
- Raadpleeg de verkoper of een ervaren radio/TV technicus voor hulp.
- Wijzigingen of aanpassingen die niet zijn goedgekeurd door de partij die verantwoordelijk is voor de naleving kunnen de bevoegdheid van de gebruiker om de apparatuur te bedienen ongeldig maken.

Hoe De Basisfuncties Te Gebruiken

- Druk op de SET-knop om de functie-instelling te openen en druk vervolgens op de SET-knop  of Temp  of de Temp-knop om de gewenste functie te selecteren.
- Het geselecteerde symbool zal knipperen op het display, druk op de OK-knop om te bevestigen.
- Om de geselecteerde functie te annuleren, voert u gewoon dezelfde procedures uit als hierboven.
- Druk op de SET-knop om als volgt door de bedieningsfuncties te bladeren:

Active clean () g Sleep() g Follow Me() Actief reinigen, Slapen, Volg Mij)

Active Clean Functie() (Actief Reinigen Functie)

- Deze functie wordt gebruikt om de verdamper van de airconditioner te reinigen om bevrozing te voorkomen.
- Wanneer deze functie is ingeschakeld, verschijnt CL op het display van de binnenpost, na 20 tot 45 minuten wordt de binnenpost automatisch uitgeschakeld en wordt de functie Actief reinigen geannuleerd.

SLAAPfunctie()

De slaapfunctie wordt gebruikt om het energiegebruik tijdens uw slaap te verminderen (en hebben niet dezelfde temperatuurinstellingen nodig om comfortabel te blijven). Deze functie kan alleen op afstand worden geactiveerd.

Voor het detail, zie slaapbediening in de gebruikershandleiding.

Nota: De slaapfunctie is niet beschikbaar in Ventilator gold DRY modus.

FOLLOW ME functie()(optioneel)

Met de FOLLOW ME functie kan de afstandsbediening de temperatuur op de huidige locatie meten en dit signaal om de 3 minuten naar de airconditioner sturen.

Wanneer u de AUTO-, COOL- of HEAT-modi gebruikt, zal het meten van de omgevingstemperatuur van de afstandsbediening (in plaats van de binnenpost zelf) de airconditioner in staat stellen om de temperatuur om u heen te optimaliseren en voor maximaal comfort te zorgen.

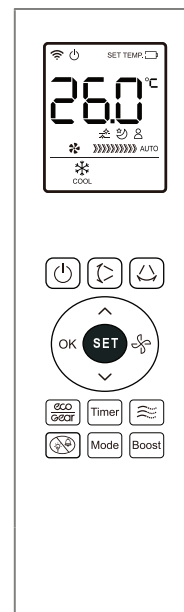

Hoe De Geavanceerde Functies Te Gebruiken

ECO / GEAR FUNCTIE ()

OPMERKING: Deze functie is alleen beschikbaar in de COOL-modus.

- Druk op de knop ECO / versnelling om de energie-efficiënte modus in te voeren in een reeks van volgende:
**ECO versnelling(75%) versnelling(50%) v
orige instelling * ECO**

ECO-werking

- In de cooling-modus, druk op deze knop, de afstandsbediening zal de temperatuur automatisch aanpassen aan 24 ° C, automatische ventilatorsnelheid om energie te besparen (maar alleen als de ingestelde temperatuur minder dan 24 ° C bedraagt).ratuur lager is dan 24°C). Als de ingestelde temperatuur boven 24°C is, druk dan op de ECO-knop, de ventilatorsnelheid zal veranderen in Auto, de ingestelde temperatuur zal onveranderd blijven.

NOTA:

- Als u op de ON/OFF-knop drukt waarbij u de modus wijzigt of de ingestelde temperatuur op minder dan 24°C instelt, stopt de ECO-functie.
- Bij ECO-werking moet de ingestelde temperatuur 24°C of hoger zijn, het kan resulteren in onvoldoende koeling. Als u zich ongemakkelijk voelt, druk dan opnieuw op de ECO knop om het te stoppen.

Gear-bediening:

- Druk op deze knop om de energie-efficiënte modus in te voeren in een opeenvolging van:



75% (tot 75% elektriciteitsverbruik)

50% (tot 50% elektriciteitsverbruik)

Vorige instelmodus

- Deze functie is alleen beschikbaar in de COOL-modus.
- Onder GEAR-bediening zal het display op de afstandsbediening afwisselend het elektrische energieverbruik en de ingestelde temperatuur weergeven.

TEMP-knop

Druk en houd  en  knoppen samen ingedrukt gedurende 3 seconden en de temperatuurweergave zal afwisselen tussen de schaal van °C & °F.

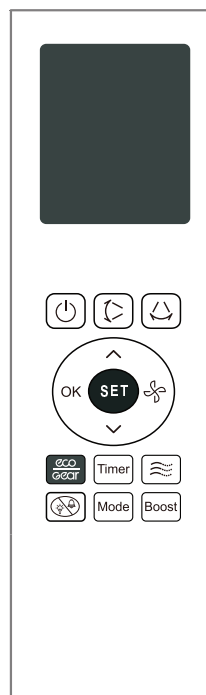

Hoe De Geavanceerde Functies Te Gebruiken

FP-functie

Wanneer de airconditioner in de verwarmingsmodus werkt met de ingestelde temperatuur van 16°C(60°F), zal het tweemaal indrukken  van de knop in twee seconden de 8°C(46°F) verwarming activeren. Op het display van de binnenpost verschijnt "FP".

Bij sommige apparaten kan door op deze knop te drukken de 12°C verwarmingsfunctie worden geactiveerd, zie de "Gebruiksaanwijzing" van de airconditioner.

Silence (Stilte) Functie

Houd de ventilatorsnelheidsknop() 2 seconden ingedrukt om de stille modus te activeren/annuleren. Door de lage frequentie van de werking van de compressor kan dit leiden tot onvoldoende koel - en verwarmingsvermogen (alleen van toepassing op de airconditioner met een stille functie)

Boostfunctie()

De boostfunctie maakt het apparaat extra hard werken om uw huidige temperatuur in de kortst mogelijke tijd te bereiken.

- Wanneer u de Boostfunctie in de modus COOL selecteert, blaast het apparaat de koude lucht met de sterkste windinstelling om het koelproces te starten.
- Wanneer u de Boostfunctie in de modus VERWARMEN selecteert, blaast het apparaat de warmelucht met de sterkste windinstelling om het verwarmingsproces te starten.

Zwaai Knop

Gebruikt om verticale lamellenbeweging te stoppen of te starten en de gewenste linker/rechter luchtstroomrichting in te stellen. De verticale lamellen veranderen 6 graden in hoek voor elke druk. Als u langer dan 2 seconden blijft duwen, wordt de functie automatisch zwenken van de verticale lamellen geactiveerd.

Zwaai Knop

Gebruikt voor het stoppen of starten van horizontale lamellenbeweging of het instellen van de gewenste op/naar luchtstroomrichting. De lamellen veranderen 6 graden in hoek voor elke druk. Als de druk langer dan 2 seconden duurt, zwenken de lamellen automatisch op en naar.

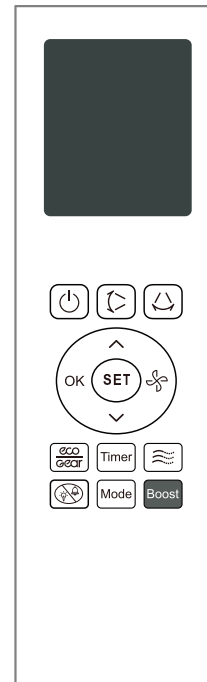

NOTA:

Wanneer het apparaat uit staat, houdt u Modus en  knoppen samen een seconde lang ingedrukt, dan openen de lamellen voor een bepaalde hoek, waardoor het zeer geschikt is voor reiniging.

Houd Modus en  knoppen samen een seconde lang ingedrukt om de lamellen te resetten.

Midea

make yourself at home